

# heroyal C 50

Fasádní systémy



## Fasádní systémy

Prvotřídní materiály, technická dokonalost do detailu a velká mnohotvárnost možností uspořádání – tím se vyznačuje efektivní systémová technika od heroal. To jsou výhody, které přesvědčí. Již desetiletí je heroal s inovativními řešeními z hliníku a spojovacích materiálů z hliníku pro opláštění budovy spolehlivým partnerem pro architekty, stavitele a zpracovatele.

Plánovači oceňují různorodost možností uspořádání, stavitelé mohou uskutečnit svá individuální přání spolehlivým systémem a naši partneři profitují z hospodárných a efektivních systémových řešení heroal.

Fasádní systémy heroal vám z hlediska funkčnosti, designu, protipožární ochrany, harmonické systémové integrace a tepelné izolace splní všechna přání. Vypěňované izolátory a průchozí těsnění nabízí komplexní výhody při zpracování, montáži a skladování. Díky široké škále variant a modulárních vkládaných prvků lze fasádní systémy heroal použít ke splnění nejružnějších požadavků stavebních projektů – od designových objektů až po certifikované pasivní domy.

Kromě fasád lze pomocí snadno smontovatelných a flexibilních systémů realizovat i zimní zahrady, přístřešky pro auta a zastřešení.

Objevte rozmanitost fasádních systémů heroal.



heroal C 50	strana 4
heroal C 50 ID	strana 5
heroal C 50 HI	strana 6
heroal C 50 PH	strana 8
heroal C 50 GD	strana 10
heroal C 50 FP	strana 12
Doplňující řešení v oblasti výrobků	strana 14
heroal PS	strana 16
heroal CWW 112	strana 17
Integrace protisluneční ochrany	strana 18
Systémové rozměry a vlastnosti	strana 20
Servis	strana 22

## heroal C 50

Systém řešení fasád s četnými variantami



Tepelně-izolační fasádní systém heroal C 50 je optimálně vhodný pro provedení svislé nebo svisle zalomené fasády sloupek-příčka, příčka-příčka nebo sloupek-sloupek. Systém lze realizovat i jako střešní plochu, pyramidu skleněné střechy, přístřešek nebo zimní zahradu. Volnost uspořádání zajišťuje i nabídka systémů různých krycích a přítlačných profilů. Fasádní systém heroal C 50 dosahuje tepelné izolace až do  $U_f = 1,2 \text{ W/m}^2\text{K}$  a umožňuje optimální větrání a odvod vody.

Veškeré fasádní systémy heroal C 50 nabízí inovativní koncepci tepelné izolace. Vypěňované izolátory a průchozí těsnění poskytují značné výhody při montáži, transportu a vedení šroubů. Všechny výhody zpracování a izolační koncepce se vztahují na veškeré varianty heroal C 50 v rámci jednotlivých systémů.

### Systémové rozměry a vlastnosti

- » pohledová šířka: 50 mm
- » hloubka profilu sloupku: 28-260 mm
- » hloubka profilu příčky: 6-215 mm
- » tloušťky skla/výplně: 8-62 mm
- » max. hmotnost výplňového prvku: 800 kg
- » tepelná izolace:  $U_f \geq 1,2-1,7 \text{ W/m}^2\text{K}$
- » odolnost proti vloupání: do RC 3
- » odolnost proti zatížení větrem:  $2 \text{ kN/m}^2$  (povol. zatížení),  $3 \text{ kN/m}^2$  (zvýš. zatížení)
- » těsnost proti přívalemému dešti: RE 1200
- » propustnost vzduchu: AE
- » pevnost v rázu: I5/E5
- » protihluková ochrana: do 46 dB

### Variety uspořádání a design

- » fasáda sloupek-příčka, příčka-příčka nebo sloupek-sloupek
- » rovný nebo mnohoboký půdorys
- » v dílčích oblastech lze realizovat i jako skleněnou střechu, střešní plochu, zimní zahradu
- » lze integrovat všechny okenní a dveřní systémy heroal, okna střešních ploch heroal a systém protisluneční ochrany heroal VS Z
- » krycí a přítlačné profily s četnými variantami
- » vysoce kvalitní barevné provedení práškovým lakováním heroal hwr, designy heroal SD pro povrchy a Les Couleurs® Le Corbusier

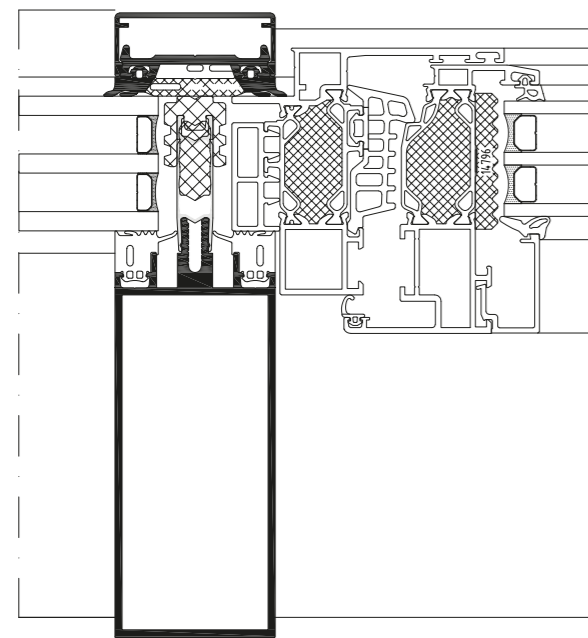

Zobrazení sloupkového průřezu heroal C 50 s vkládaným prvkem

## heroal C 50 ID

Designový fasádní systém vzhledu oceli



Fasádní systém heroal C 50 ID je synonymem individuálního a vysoce kvalitního uspořádání fasády v průmyslovém designu. Stejně jako u systémové varianty heroal C 50 se starají vypěňované izolátory a přizpůsobená izolace izolátoru, jakož i průchozí těsnění o maximální tepelnou izolaci.

### Systémové rozměry a vlastnosti

- » pohledová šířka: 50 mm
- » hloubka profilu sloupku: 95-185 mm
- » hloubka profilu příčky: 60-120 mm
- » tloušťky skla/výplně: 8-68 mm
- » max. hmotnost výplňového prvku: do 800 kg
- » tepelná izolace do:  $U_f \geq 0,78-1,7 \text{ W/m}^2\text{K}$
- » odolnost proti vloupání: do RC 3
- » odolnost proti zatížení větrem:  $2 \text{ kN/m}^2$  (povol. zatížení),  $3 \text{ kN/m}^2$  (zvýš. zatížení)
- » těsnost proti přívalemému dešti: RE 1200
- » propustnost vzduchu: AE
- » pevnost v rázu: I5/E5

### Variety uspořádání a design

- » sloupek-příčková fasáda
- » rovný nebo mnohoboký půdorys
- » v dílčích oblastech i jako skleněná střecha, střešní plocha
- » lze integrovat všechny okenní a dveřní systémy heroal, okna střešních ploch heroal a systém protisluneční ochrany heroal VS Z
- » krycí a přítlačné profily s četnými variantami
- » vysoce kvalitní barevné provedení práškovým lakováním heroal hwr, designy heroal SD pro povrchy a Les Couleurs® Le Corbusier

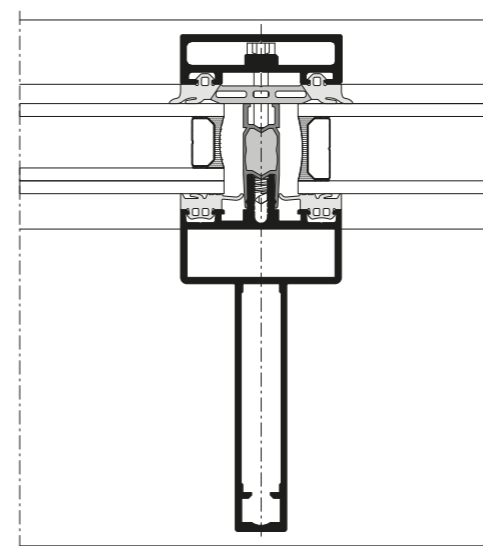

Zobrazení sloupkového průřezu heroal C 50 ID s našroubovanou přítlačnou lištou (ocelová kontura)

## heroal C 50 HI

Vysoce izolovaný fasádní systém



Fasádní systém heroal C 50 HI dosahuje vynikající energetickou účinností s běžně dostupným trojitým izolačním sklem a umožňuje udržitelnou koncepci fasád. Speciální konstrukční detaily systému zabezpečují rychlou, bezpečnou a hospodárnou výrobu.

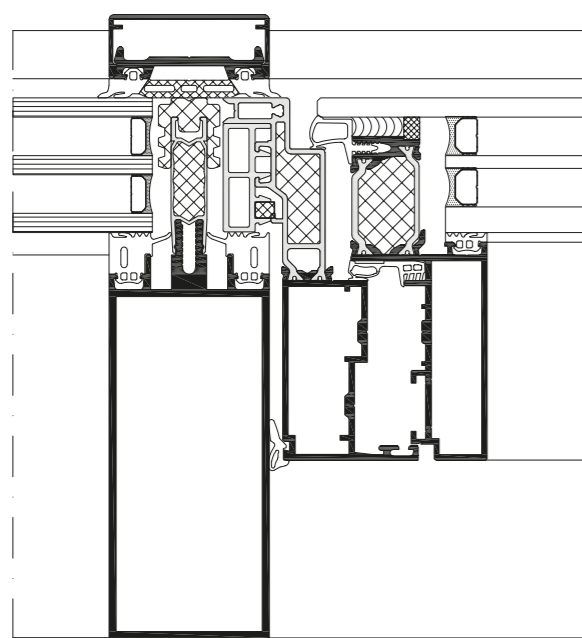

Zobrazení sloupkového průřezu heroal C 50 HI s vkládaným prvkem heroal CWW 112

### Systémové rozměry a vlastnosti

- » pohledová šířka: 50 mm
- » hloubka profilu sloupku: 28–260 mm
- » hloubka profilu příčky: 6–215 mm
- » tloušťky skla/výplně: 28–68 mm
- » max. hmotnost výplňového prvku: do 800 kg
- » tepelná izolace:  $U_f \geq 0,78-1,4 \text{ W/m}^2\text{K}$
- » odolnost proti vloupání: do RC 2
- » odolnost proti zatížení větrem:  $2 \text{ kN/m}^2$  (povol. zatížení),  $3 \text{ kN/m}^2$  (zvýš. zatížení)
- » těsnost proti přívalovému dešti: RE 1200
- » propustnost vzduchu: AE
- » pevnost v rázu: I5/E5
- » protihluková ochrana: do 48 dB

### Varianty uspořádání a design

- » fasáda sloupek-příčka, příčka-příčka nebo sloupek-sloupek
- » rovný nebo mnohoboký půdorys
- » v dílčích oblastech lze realizovat i jako skleněnou střechu, střešní plochu, zimní zahradu
- » lze integrovat všechny okenní a dveřní systémy heroal, okna střešních ploch heroal a systém protisluneční ochrany heroal VS Z
- » krycí a přítlačné profily s četnými variantami
- » vysoce kvalitní barevné provedení práškovým lakováním heroal hwr, designy heroal SD pro povrchy a Les Couleurs® Le Corbusier

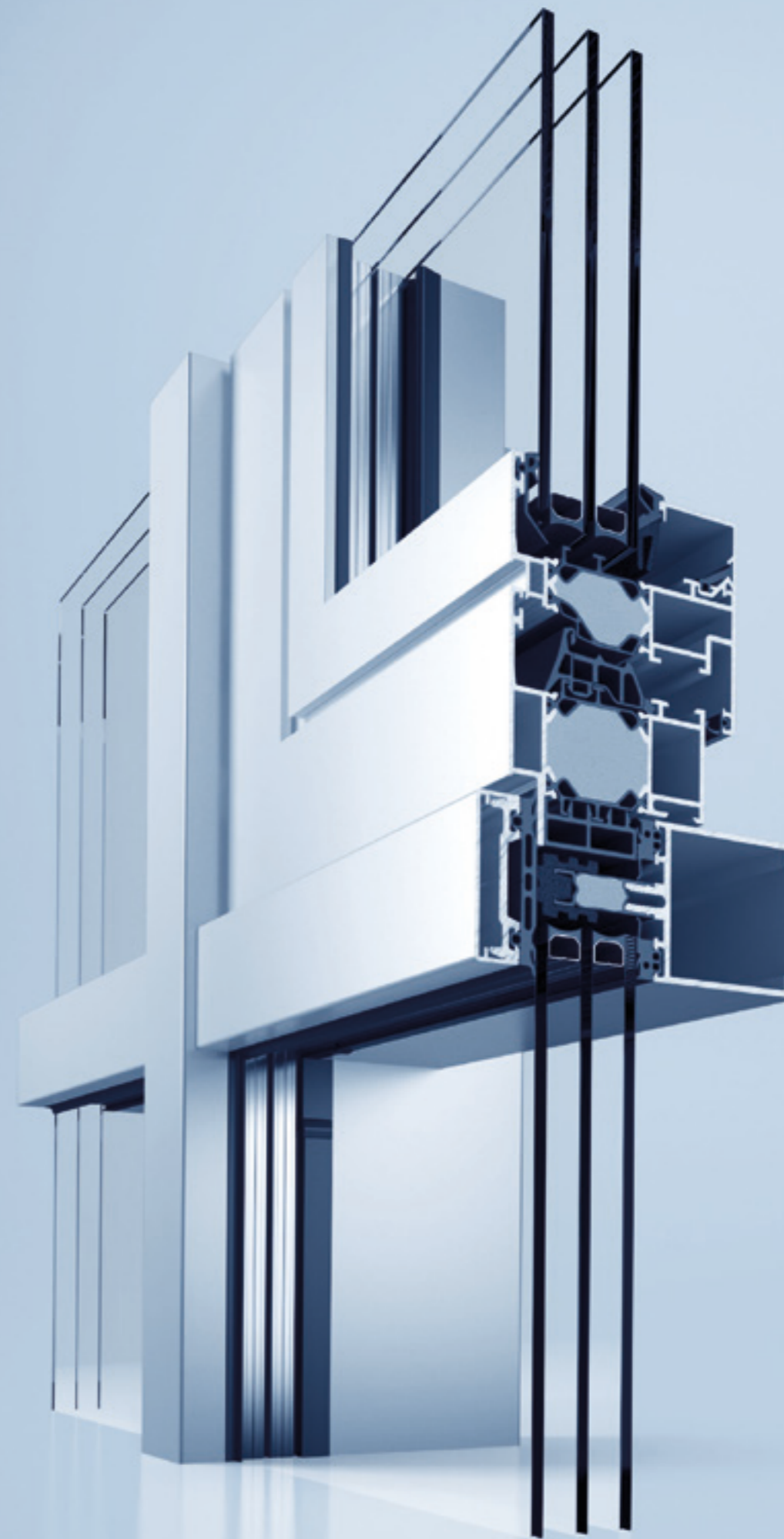

## heroal C 50 PH

Certifikovaný fasádní systém pro pasivní domy

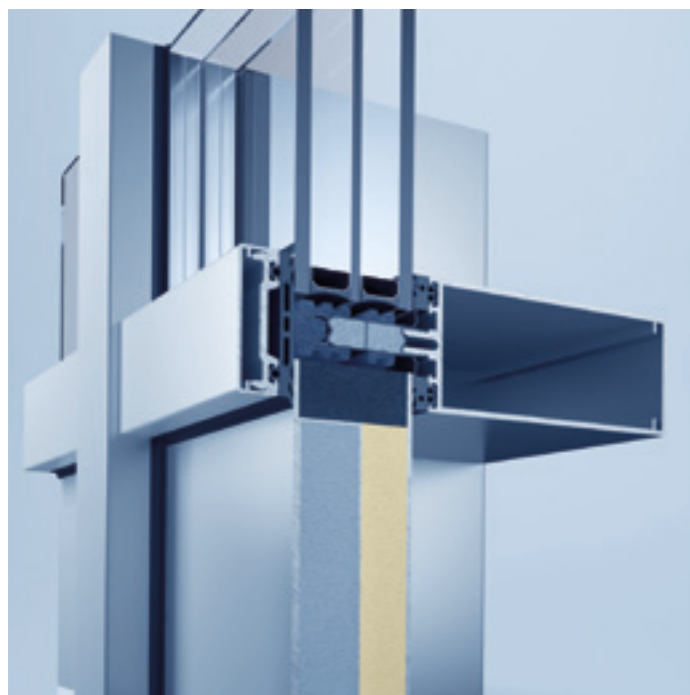

heroal C 50 PH představuje další krok ve vývoji již vysoce tepelně tepelně izolovaného fasádního systému heroal C 50 HI. V provedení se sloupky a příčkami lze dosáhnout minimálních hodnot  $U_f 0,78 \text{ W/m}^2\text{K}$  a s vhodným fasádním panelem a zasklením bude systém certifikován jako pasivní dům. Modulární izolační zóna heroal snižuje energetické ztráty na minimum díky použití inovativních materiálů.

### Systémové rozměry a vlastnosti

- » pohledová šířka: 50 mm
- » hloubka profilu sloupku: > 115 mm
- » hloubka profilu příčky: > 120 mm
- » tloušťky skla/výplně: 48 mm
- » max. hmotnost výplňového prvku: 800 kg
- » tepelná izolace:  $U_f \geq 0,78 \text{ W/m}^2\text{K}$
- » odolnost proti zatížení větrem:  $2 \text{ kN/m}^2$  (povol. zatížení),  $3 \text{ kN/m}^2$  (zvýš. zatížení)
- » těsnost proti přívalemému dešti: RE 1200
- » propustnost vzduchu: AE
- » pevnost v rázu: I5/E5

### Varianty uspořádání a design

- » identické vnější a vnitřní náhledy jako heroal C 50
- » sloupko-příčková fasáda
- » rovný nebo mnohoboký půdorys
- » krycí a přítlačné profily s četnými variantami
- » vysoce kvalitní barevné provedení práškovým lakováním heroal hwr, designy heroal SD pro povrchy a Les Couleurs® Le Corbusier

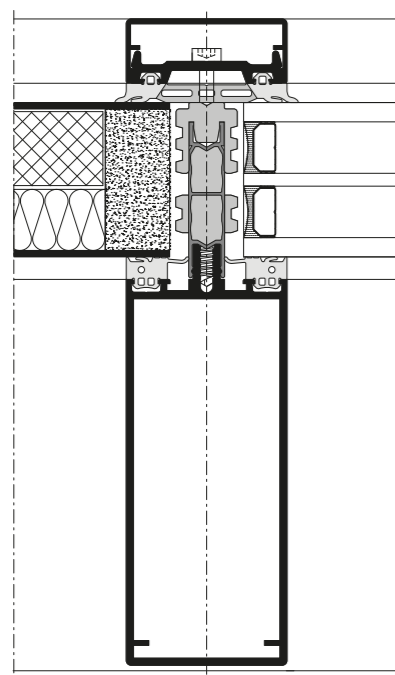

Zobrazení příčkového průřezu heroal C 50 PH



### Isotermický proces podle $U_f$ EN ISO 10077-2

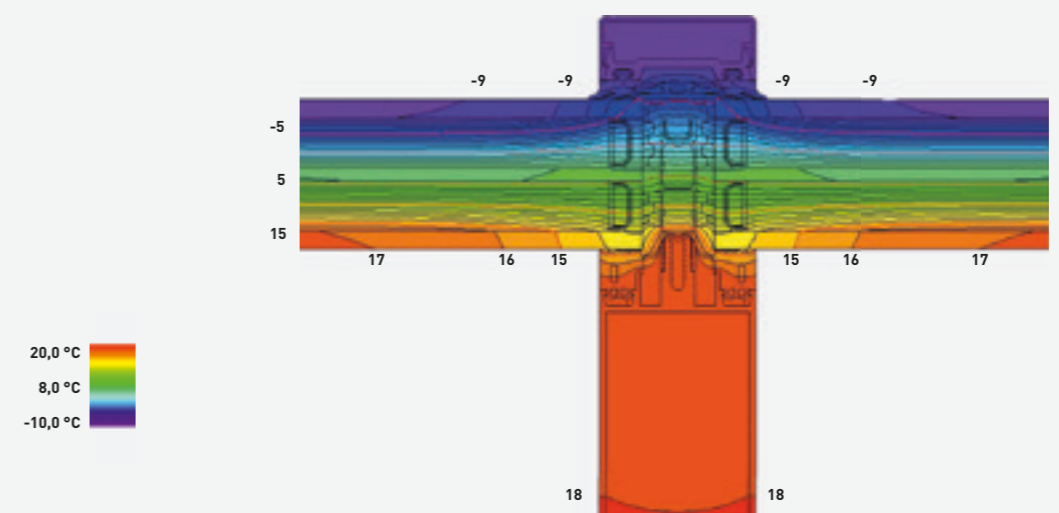

## heroal C 50 GD

Skleněná designová fasáda pro maximální transparentci



heroal C 50 GD je systémovým řešením, které je pravým špičkovým výrobkem v oblasti fasád. Koncepce využívá myšlenku reflexe dvěma způsoby: Z vnitřní strany se opticky zmenšuje pohledová šířka, z vnější strany montážní hloubka sloupku. Tento efekt je možný díky použití skleněného meče, který staticky nahrazuje klasický hliníkový sloupek. Architektům a projektantům se tak otvírají zcela nové možnosti tvoření maximální transparentce – a to i ve velkých výškách až do 5 m. Volitelné osvětlení skleněného meče s LED diodami a rozvržení meče s panely v jednotlivých dekorech vytvářejí téměř neomezenou designovou rozmanitost.

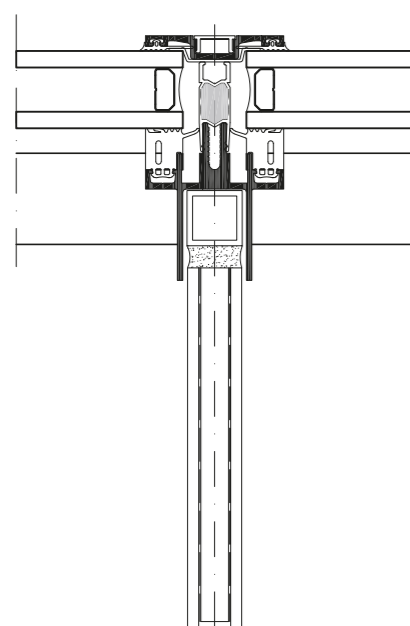

### Systémové rozměry a vlastnosti

- » pohledová šířka: 50 mm
- » hloubka profilu sloupku: 40 mm (hlin.) do 300 mm (skleněný meč)
- » výška sloupku se skleněným mečem: do 5 m
- » tloušťky skla/výplně: 8–68 mm
- » max. hmotnost výplňového prvku: 800 kg
- » odolnost proti zatížení větrem: 2 kN/m<sup>2</sup> (povol. zatížení), 3 kN/m<sup>2</sup> (zvýš. zatížení)
- » těsnost proti přívalemému dešti: RE 1200
- » propustnost vzduchu: AE

### Varianty uspořádání a design

- » sloupko-příčková fasáda
- » lze integrovat všechny okenní a dveřní systémy heroal a systém protisluneční ochrany heroal VS Z
- » krycí a přítlačné profily s četnými variantami
- » vysoce kvalitní barevné provedení práškovým lakováním heroal hwr, designy heroal SD pro povrchy a Les Couleurs® Le Corbusier

Zobrazení průřezu heroal C 50 GD



## heroal C 50 FP

Systémové řešení pro protipožární fasády

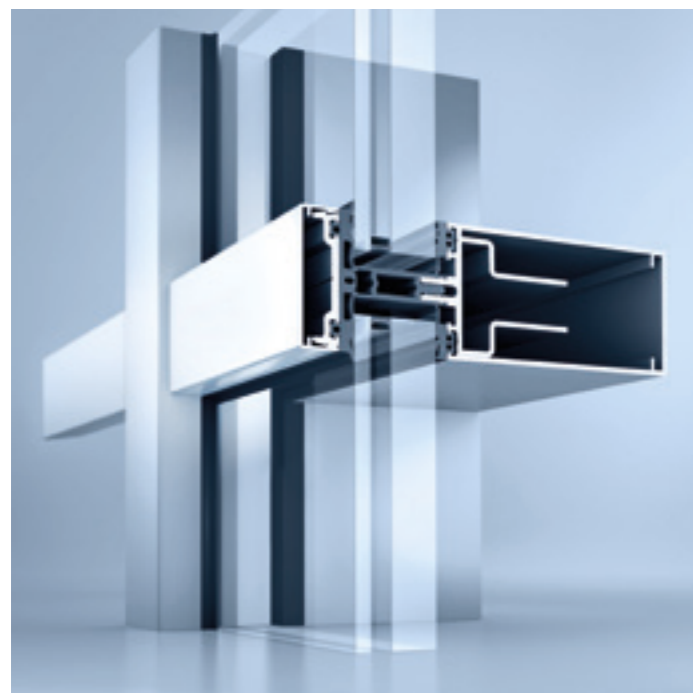

Protipožární fasádní systém heroal C 50 FP je komponentem, který podléhá označení CE a byl testován jako závěsná fasáda společností ift Rosenheim podle normy EN 13501-2. Všechny komponenty protipožární ochrany jsou skryté v konstrukci, což umožňuje neviditelný přechod k fasádním plochám bez požadavků na ochranu.

Na základě řešení fasády heroal C 50 lze protipožární fasádní systém rozšířit o fasádu se stejným náhledem EI 30 i<->o. Se stejnými základními profily a několika dalšími komponenty, jako je patentovaný izolátor Fireblock, lze vytvořit fasádu s vysokou úrovní bezpečnosti, které podléhá i označení CE.

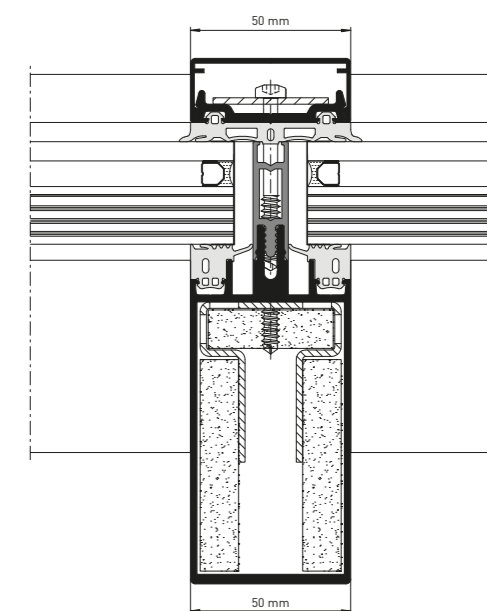

Zobrazení sloupkového průřezu heroal C 50 FP - protipožární přechodová oblast

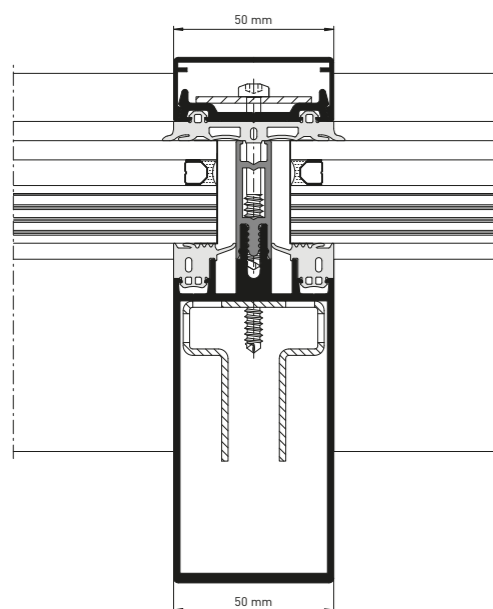

Zobrazení sloupkového průřezu heroal C 50 FP - protipožární oblast

### Systémové rozměry a vlastnosti

- » pohledová šířka: 50 mm
- » hloubka profilu sloupku: 95–185 mm
- » hloubka profilu příčky: 60–190 mm
- » tloušťky skla/výplně: 22–44 mm
- » max. hmotnost výplňového prvku: 350 kg
- » tepelná izolace:  $U_f \geq 1,6-2,2 \text{ W/m}^2\text{K}$
- » odolnost proti zatížení větrem:  $2 \text{ kN/m}^2$  (povol. zatížení),  $3 \text{ kN/m}^2$  (zvýš. zatížení)
- » těsnost proti přívalovému dešti: RE 1050
- » propustnost vzduchu: AE
- » protiopožární ochrana: EI 30

### Varianty uspořádání a design

- » identické vnější a vnitřní náhledy jako heroal C 50
- » fasáda sloupek-příčka, příčka-příčka nebo sloupek-sloupek
- » rovný nebo mnohoboký půdorys
- » v dílčích oblastech lze realizovat i jako střešní plochu
- » lze integrovat protipožární systém heroal FireXtech D 93 FP
- » krycí a přítlačné profily s četnými variantami
- » vysoce kvalitní barevné provedení práškovým lakováním heroal hwr, designy heroal SD pro povrchy a Les Couleurs® Le Corbusier

## Doplňující řešení v oblasti výrobků

Funkční a mnohostranně použitelné

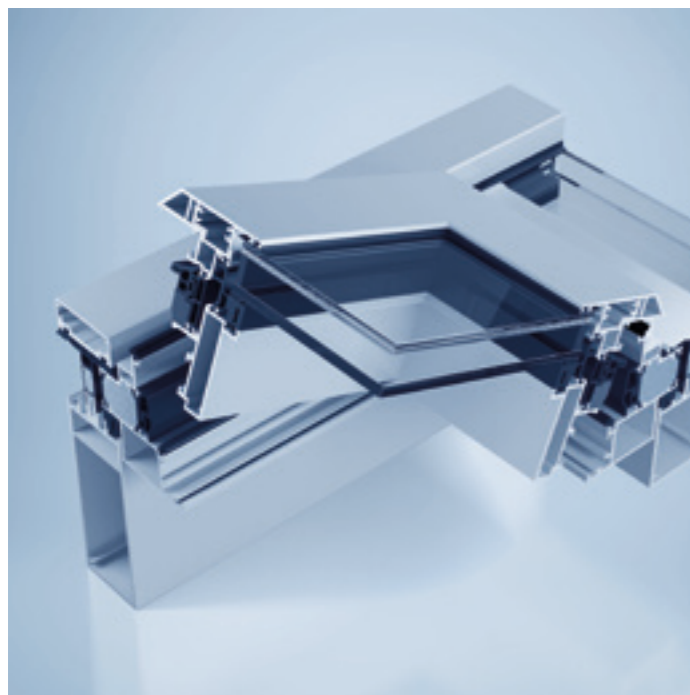

### Střešní okno heroal C 50 SW pro systémy zimních zahrad a fasádní systémy

Střešní okno heroal C 50 SW (Skylight Window) je vyklápěcí okno, které se otvírá směrem ven; dá se integrovat jako vkládaný prvek do zimní zahrady heroal C 50 WG nebo fasádního systému heroal C 50 a je vhodné pro všechny sklony střech. heroal C 50 SW lze vhodně uspořádat při použití v zimní zahradě a na fasádě díky mimořádné trvanlivosti a vysoké odolnosti proti povětrnostním vlivům dosažené heroal práškovým nátěrem hwr. Zpracování střešního okna je stejně jednoduché a efektivní jako u okenních systémů heroal. Ovládání C 50 SW je na vyžádání manuální nebo elektrické. Možné je připojení na centrální ovládání automatického větrání. Odvádění vody a větrání střešního okna je zabezpečeno prostřednictvím systému zimní zahrady nebo fasády.



### Přístřešek heroal C 50 TC z fasádního systému heroal C 50

Díky mnohostrannému fasádnímu systému heroal C 50 lze realizovat kvalitní přístřešek heroal C 50 TC pro luxusní obytnou a komerční výstavbu. Díky maximálnímu přesahu 2 000 mm a individuálnímu sklonu střechy se dá přístřešek přizpůsobit individuálním podmínkám. Díky přišroubování přítlačných lišt se zapuštěnými šrouby, stejnému zpracování profilů jako u systémové spojovací techniky heroal a heroal C 50 je výroba a montáž rychlá a jednoduchá. Přístřešek je spojen s fasádou nebo konstrukcí budovy.

Na jeden držák se přenáší zatížení až do 6,5 kN. Štíhlé profily s krokrovým profilem 60 x 50 mm a podpěrným profilem 50 x 50 mm vytvářejí filigránské náhledy. Díky rovnému povrchu lze přístřešek a fasádu vytvořit jednotně.



### heroal W 72 VF (větrací klapka pro fasádní systémy)

Větrací klapka heroal W 72 VF splňuje přání příjemného a zdravého klimatu v místnostech. Jako motorem poháněná větrací klapka nezávislá na uživateli podporuje architekty a projektanty při realizaci koncepcí řízeného přirozeného větrání ve dne i v noci. Úzké otvírací prvky na výšku poschodí se nenápadně začleňují do fasády – jednoduše, harmonicky.

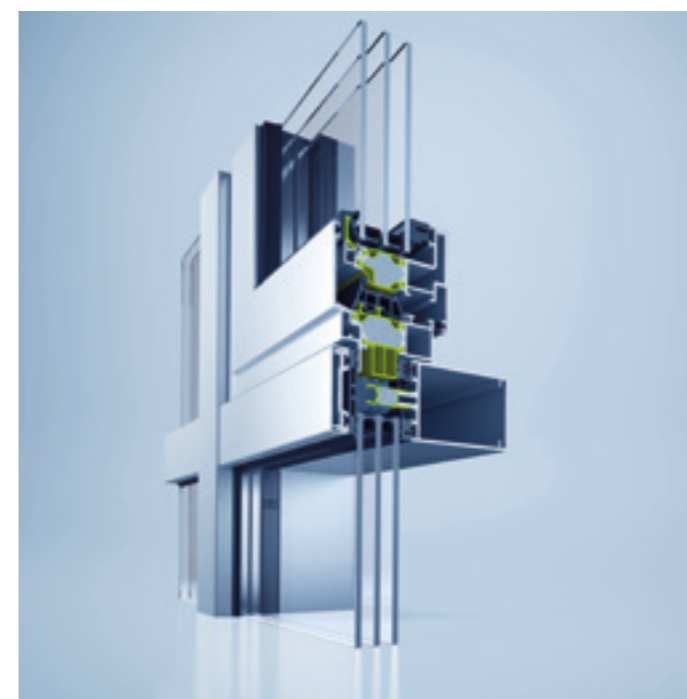

### heroal W 72 i a heroal W 77 i (systémy blokových oken)

Okenní systémy heroal W 72 i a heroal W 77 i spojují architektonické ztvárnění s filigránskými pohledovými šířkami. Systémy blokových oken nabízí maximální transparentci, tepelnou izolaci a elegantní design bez viditelných křídel a zasklívacích lišt. heroal W 72 i a heroal W 77 i jsou univerzálně použitelné, kromě jiného i jako fasádní vkládané prvky. Kombinace se skrytým systémovým kováním jim dodává elegantní design. Systémy blokových oken lze realizovat jako „plovoucí okna“.



## heroal PS

Inovativní upínací systém příček

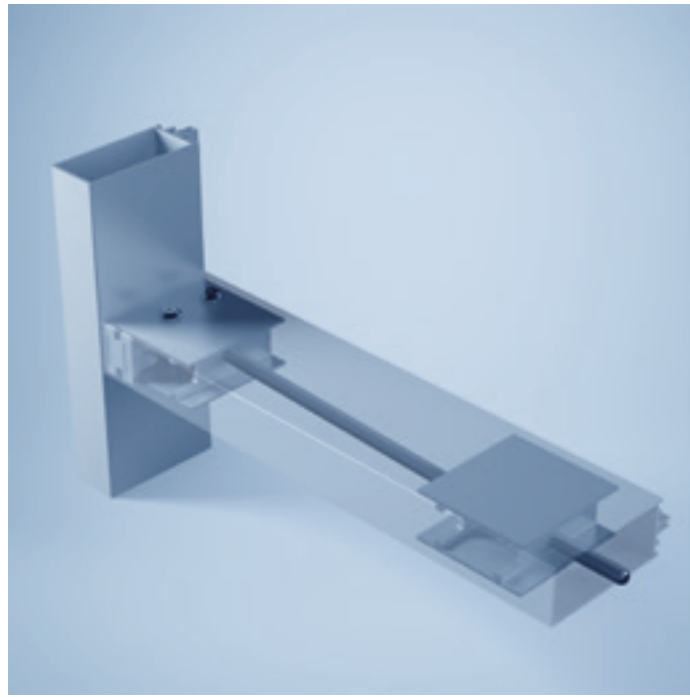

Systém upnutí příček heroal je neviditelně namontovaný v dutém profilu a vytváří předpětí, které působí proti očekávaným zatížením a vyztužuje profil. Toto předpětí profilu lze individuálně přizpůsobit očekávaným užitečným a provozním zatížením. Kromě toho je možné hmotnost skla ještě zvýšit použitím nosníků s vysokou nosností - u konstrukce s 50 mm může unést až 800 kg.

Inovativní koncepce výrobku umožňuje velkoplošné zasklení a vysoké zatížení sklem díky velkým délkám příček, které nejsou staticky realizovatelné s těžkými zasouvacími profily. Tímto způsobem heroal PS splňuje architektonický trend velkoplošného zasklení.

### Varianty uspořádání a design

- » ideální doplněk k rohovým a křížovým nosníkům skla
- » nejsou potřebné žádné zasouvací profily
- » tvarová stabilita bez složitých konstrukcí
- » svoboda ztvárnění díky možnosti úzké pohledové šířky navzdory vysokému zatížení sklem
- » široké zasklené plochy s vysokou délkou příček

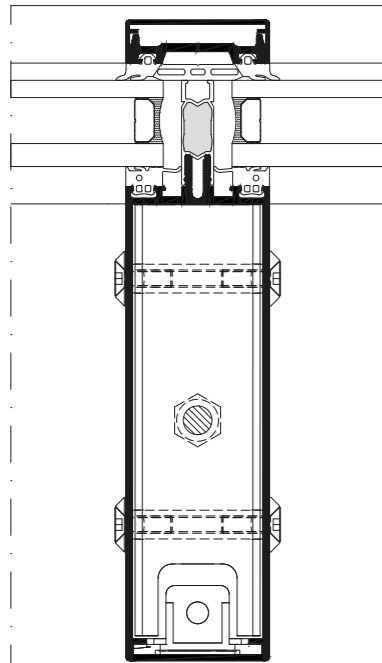

Zobrazení průřezu heroal C 50 PS upínacího systému příček

## heroal CWW 112

Spouštěcí vyklápěcí okna nebo okna s paralelním otvíráním pro fasádní systémy

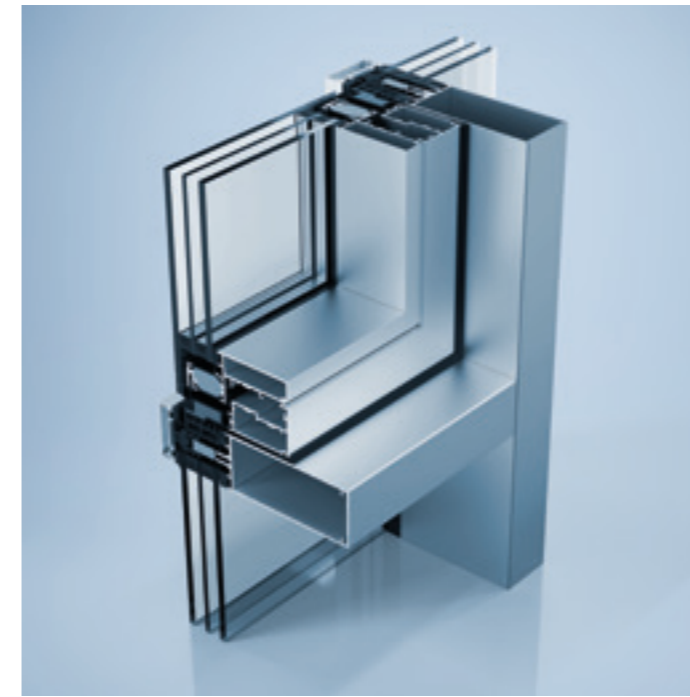

heroal CWW 112 je fasádní okno s minimalistickým designem – bez zvenku viditelných okenních nebo křídlových ráků, integrované do fasádního systému. Výběrem kování lze fasádní okno flexibilně navrhnout jako spouštěcí vyklápěcí okno nebo jako okno s paralelním otvíráním a nabízí dodatečné zabezpečení prostřednictvím volitelného mechanického bezpečnostního zařízení s obvodovou zasklívací lištou. Díky plně lepenému stupňovitému sklu umožňuje heroal CWW 112 maximální transparentci s neomezeným celoskleněným vzhledem. Je zaručeno bezpečné plánování, protože fasádní okno je sladěno s fasádním systémem heroal a testováno. Plně integrovaná nebo povrchová motorizace nabízí maximální jednoduché používání.

### Systémové rozměry a vlastnosti systému

- » pohledová šířka: 24 mm
- » tloušťky skla/výplně: 30-42 mm
- » tepelná izolace:  $U_f \geq 1,4 \text{ W/m}^2\text{K}$

### Varianty uspořádání a design

- » komfortní obsluha: manuální nebo automatické s povrchovými nebo skrytými 24V pohony
- » flexibilní konstrukce: jako spouštěcí vyklápěcí okno nebo okno s paralelním otvíráním, jakož i se zasklívací lištou nebo bez ní
- » moderní design bez zvenku viditelných okenních nebo křídlových ráků
- » neomezený celoskleněný vzhled s maximální transparentci díky plně lepenému stupňovitému sklu
- » vysoce kvalitní barevné provedení práškovým lakováním heroal hwr, designy heroal SD pro povrchy a Les Couleurs® Le Corbusier

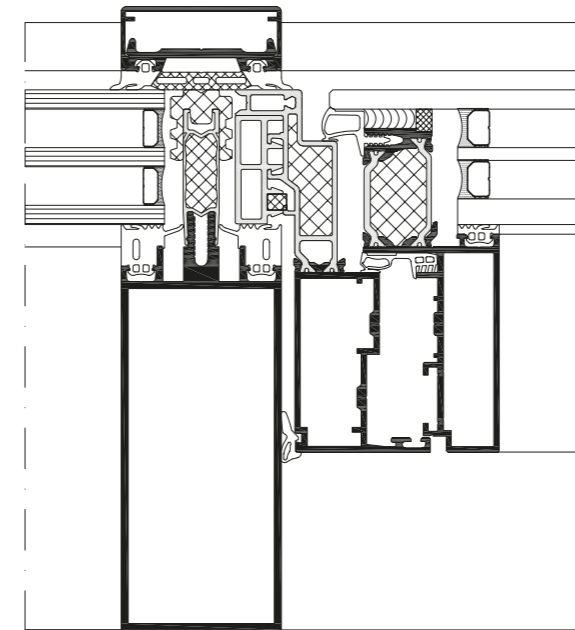

Zobrazení průřezu heroal CWW 112 spouštěcího vyklápěcího okna

## Integrovaná protisluneční ochrana pro příjemné klima v místnostech

Úplně nebo částečně integrovaná, jakož i předsazená protisluneční ochrana

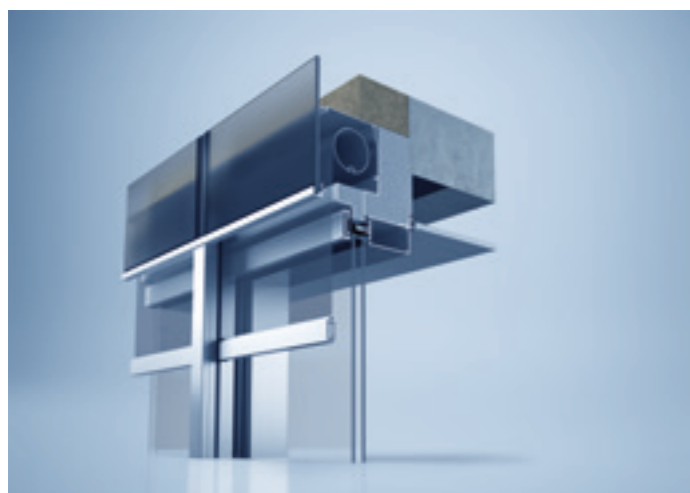

heroal VS Z - úplně integrovaná

Moderní uspořádání fasády s kvalitními zevně umístěnými textilními těsnicími prvky harmonicky zapadají do celkového vzhledu budovy. Za tím účelem vyvinula společnost heroal tři rozdílné montážní varianty, které splňují architektonické a funkční požadavky. Zatímco způsob výstavby s úplně integrovaným systémem protisluneční ochrany jako elegantní, neviditelná konstrukce splňuje nejvyšší nároky na design a estetiku, nabízí částečně integrovaný systém protisluneční ochrany mimořádně jednoduchou a úspornou montáž prefabrikovaného systému VS Z přímo na přítlačné profily fasády. Kromě toho se stínící prvky mohou instalovat předsazeně na fasádu pomocí decentní, viditelné konstrukce, což umožňuje bezproblémovou modernizaci a dodatečné vybavení.

Stínící prvky na fasádě lze použít v soukromé bytové výstavbě, jakož i v komerční výstavbě s velkoplošným zasklením a aktivně přispívají k příjemnému vnitřnímu klimatu a pozitivní energetické bilanci.

### Systémové rozměry a vlastnosti systému

- » malé stavební tvary pro velké rozměry
- » tvary boxu: 45° a 90°
- » velikosti boxu: 85 mm, 95 mm, 105 mm a 125 mm
- » max. plocha: 15 m<sup>2</sup>
- » max. šířka prvků: do 5 000 mm
- » max. výška prvků: do 5 000 mm
- » množství vedení, koncových lišt, upevňovacích možností
- » systémová kompatibilita s heroal C 50
- » tepelná izolace:  $U_f 1,2-1,7 \text{ W/m}^2\text{K}$
- » odolnost proti vloupání: do RC 3
- » odolnost proti zatížení větrem: 2 kN/m<sup>2</sup> [povol. zatížení], 3 kN/m<sup>2</sup> [zvýš. zatížení]
- » těsnost proti přívalovému dešti: RE 1200
- » propustnost vzduchu: AE



heroal VS Z - částečně integrovaná

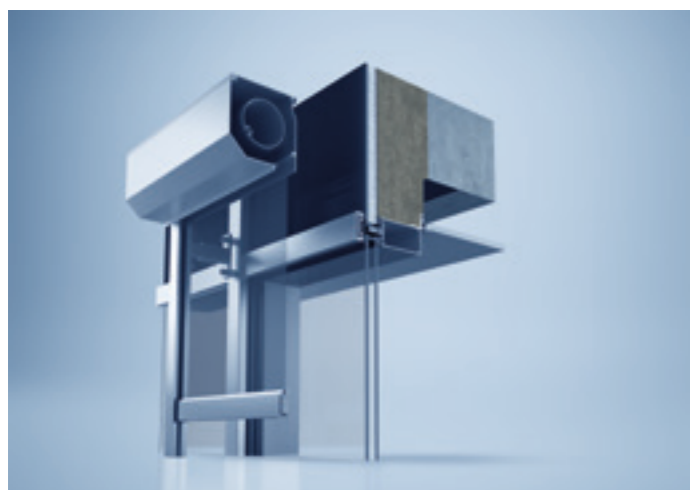

heroal VS Z - předsazená



## Systemové rozměry a vlastnosti

### Systemové rozměry

Označení	heroal C 50	heroal C 50 ID	heroal C 50 HI	heroal C 50 PH	heroal C 50 GD	heroal C 50 FP
pohledová šířka (mm)	50	50	50	50	50	50
hloubka profilu sloupku (mm)	28-260	95-185	28-260	> 115	300	95-185
hloubka profilu příčky (mm)	6-215	60-120	6-215	> 120	6-215	60-190
tloušťky skla/výplně (mm)	8-62	8-68	28-68	48	8-68	22-44
max. hmotnost výplňových prvků (kg)	800	800	800	800	800	350
tepelná izolace (U <sub>f</sub> W/m²K)	1,2-1,7	0,78-1,7	0,78-1,4	≥ 0,78	0,78-1,4	1,6-2,2
odolnost proti vloupání	do RC 3	do RC 3**	do RC 2	-	-	-
odolnost proti zatížení větrem povol. zatížení	2 kN/m²	2 kN/m²	2 kN/m²	2 kN/m²	2 kN/m²	2 kN/m²
zvýš. zatížení	3 kN/m²	3 kN/m²	3 kN/m²	3 kN/m²	3 kN/m²	3 kN/m²
těsnost proti přivalovému dešti	RE 1200	RE 1200	RE 1200	RE 1200	RE 1200	RE 1050
propustnost vzduchu	AE*	AE*	AE*	AE*	AE*	AE*
pevnost v rázu	I5/E5	I5/E5	I5/E5	I5/E5	-	I5/E5
protihluková ochrana	do 46 dB	do 46 dB	do 48 dB	-	-	-

\* propustnost vzduchu < 0,5 m³/h-m při tlaku > 600 PA

\*\* jen určité krycí lišty

### Systemové vlastnosti

Označení	heroal C 50	heroal C 50 ID	heroal C 50 HI	heroal C 50 PH	heroal C 50 GD	heroal C 50 FP
sloupko-příčková konstrukce	•	•	•	•	•	•
teplá fasáda	•	•	•	•	•	•
studená fasáda	•	•	-	-	-	-
nástavbová konstrukce	•	-	•	-	-	-
konstrukce s prosklenou střechou	•	•	•	-	-	-
konstrukce s prvkovými systémy	•	•	•	-	-	-
střecha pro zimní zahrady	•	-	•	-	-	-
sortiment svrchních skořepin	•	•	•	•	•	-
průmyslový design	-	•	-	-	-	-

### Vkládané prvky

Označení	heroal C 50	heroal C 50 ID	heroal C 50 HI	heroal C 50 PH	heroal C 50 GD	heroal C 50 FP
okenní prvky heroal	•	•	•	-	•	-
prvky blokových oken heroal	•	•	•	-	•	-
heroal CWW 112	•	•	•	-	•	-
větrací klapka heroal	•	•	•	-	•	-
plovoucí okno	•	•	•	-	-	-
dveřní prvky heroal	•	•	•	-	•	-*
prvky střešních oken heroal	•	•	•	-	-	-
protisluneční ochrana heroal (zcela/ částečně integrovaná/předsazená)	•	•	•	-	•	-
přístřešek heroal	•	•	•	•	•	-

\* s protipožárním systémem heroal FireXtech D 93 FP



# Komplexní servis heroal

Podpora po celý procesní řetězec

## Komplexně podporováni. Komplexně šťastní.

Úspěch je, když jedno kolečko zapadá do druhého a tím je zaručena bezvadná souhra. Proto jsme naše služby vytvořili tak, abyste byli při každém aspektu Vaší práce optimálně podporováni. Od marketingu přes plánování a výrobu až k použití Vás bude doprovázet náš komplexní servis po celý procesní řetězec.



### 01 Marketing a prodej

- > Tištěné výrobky
- > Reklamní prostředky
- > Lead generování
- > Internetová stránka stavebnice
- > Konfigurator domovních dveří
- > E-mailový marketing
- > Akce
- > Koncepty výstavy
- > Personální marketing

### 02 Plánování a nabídka

- > Nástroje plánování
- > Údaje BIM/CAD
- > Online konfigurace a objednání
- > Elektronická objednávka (EDI)
- > LogiKal a PICOS Support
- > Poradenství pro objekty
- > Vypracování pro objekty
- > Digitální informace o výrobku a záznam o zkoušce

### 03 Logistika

- > Nejkratší dodací lhůty
- > Nejvyšší dodržování termínů
- > Komisní dodání
- > Osobní kontakt na řidiče
- > Koncepty obalů týkající se objektů
- > Ochranná fólie na profilech
- > Vracení obalového materiálu

### 04 Výroba

- > Vyhotovení profilového spoje
- > Povrchová úprava
- > Ohýbání profilů a opracování plechu
- > Dokumentovaná kvalita/cesta kvality
- > Přířezová služba
- > Předem upravené konstrukční skupiny a hotové prvky
- > Stroje a nástroje
- > Servis pro opravu strojů a nástrojů

### 05 Použití

- > heroal Smart Living
- > Reference o objektech
- > Referenční shootings
- > Digitální návody na údržbu
- > Support Hotline
- > Aplikační technik



### 06 Support a služby

- > heroal Communicator
- > heroal Academy
- > Technické poradenství

# heroal – výrobce hliníkových systémů

Jako jeden z vedoucích výrobců hliníkových systémů vyvíjí a vyrábí heroal optimálně spolu sladěné systémy pro okna, dveře, fasády, rolety, rolovací vrata a protisluneční ochranu doplněnou o výklopné a posuvné žaluzie, ochranu proti hmyzu i terasové střechy a stání pro vozidla. Minimálním využitím energie při výrobě a maximální úsporou energie během použití přispívají systémová řešení heroal rozhodujícím způsobem k tomu, aby umožnila udržitelné stavby - spojené s nejvyšší hospodárností při zpracování systémů a s růstem hodnoty budov.

## Inovace, servis, design, udržitelnost

Značka heroal ručí za systémová řešení, která sjednocují inovace v souladu s praxí, servis s vedoucím postavením v oboru a vysoce kvalitní design, který lze integrovat do každé architektury s rozsáhlou udržitelností.

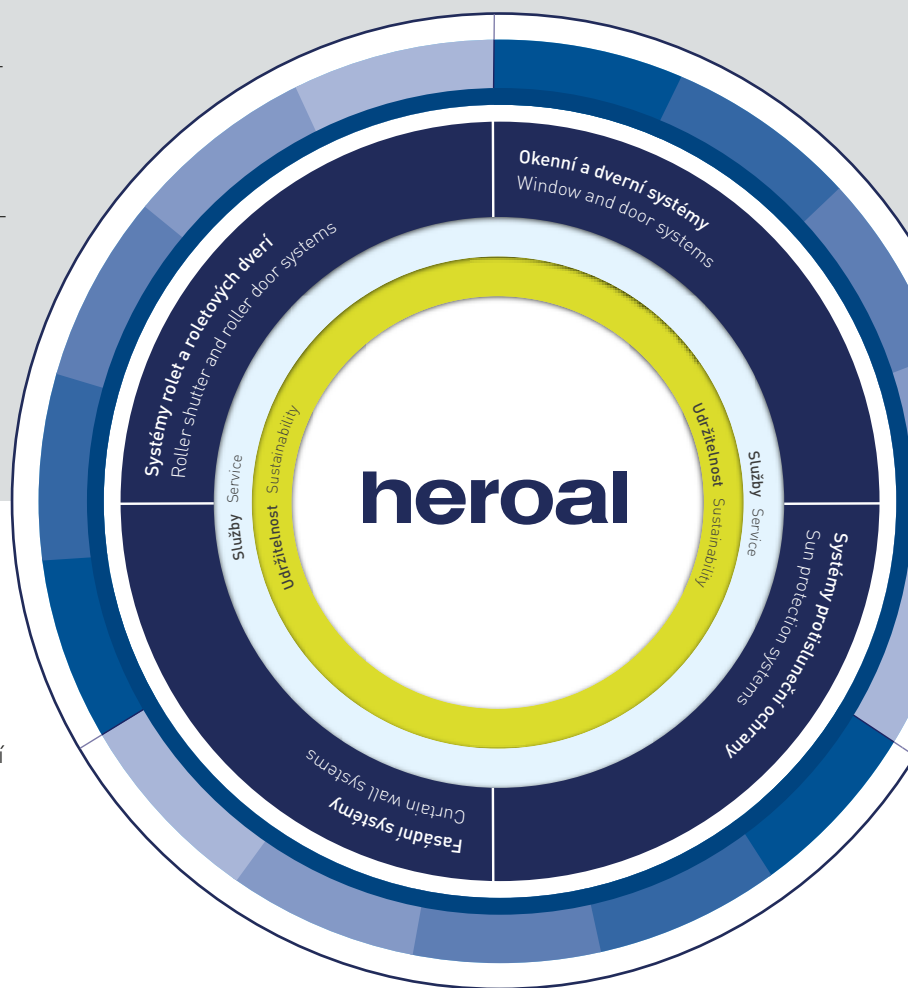

Rolety | Protisluneční ochrana | Rolovací vrata | Okna | Dveře | Fasády | Služby

**heroal – Johann Henkenjohann GmbH & Co. KG**

Österwieher Str. 80 | 33415 Verl (Germany) | Tel. +49 5246 507-0 | Fax +49 5246 507-222 | [www.heroal.cz](http://www.heroal.cz)